



-  Oprawa SGS 103/70W
-  Projektowane słupy
-  Przewód ASXSn 2x16mm²

Obwód L-1 – zasilanie z istn. Szafki SO-1

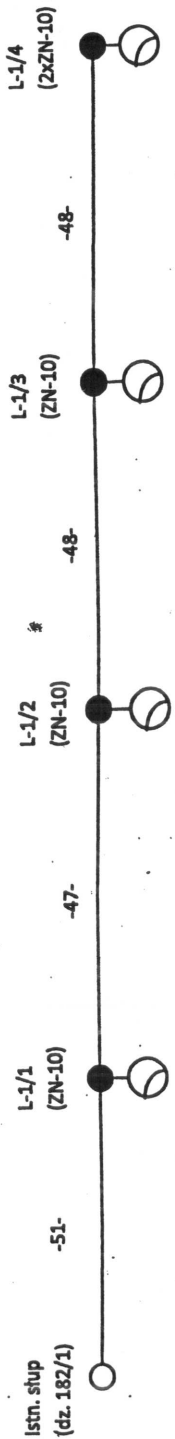
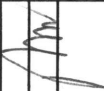

STAROSTWO POWIATOWE
w Kamiennie Goźce
WYDZIAŁ ARCHITEKTURY I BUDOWNICTWA
ul. Broniewskiego 15
58-400 Kamienna Góra

PROJEKT OŚWIETLENIA ULICZNEGO W SĘDZISŁAWIU OBWÓD L-1 – zasilanie z istn. Szafki SO-1		Investor:	Gmina Marciszów
REWIZJA_3	Data:	07.10.2010	Wykonawca:
REWIZJA_2	Projektował:		ENBUD Sylwester Sondań
REWIZJA_1	Projektował:		Nazwa placu: Sędziaw
Data	Zatwierdził:		Data:
	Podpis		

mgr inż. RYSZARD WIATR
ul. Leśna WOP 13, 58-420 Lubawka
tel. 075 74 11 216, kom. 605 554 232
Upř. bud. do proj. i kier. rob. bud.
bez ogr. w spec. inst. w zakř. sieci.
Inst. i urzadz. elektr. i elektroenerg.
Nr. 22/951/0087/10

SCHEMAT SZAFKI OŚWIETLENIOWEJ SO-2

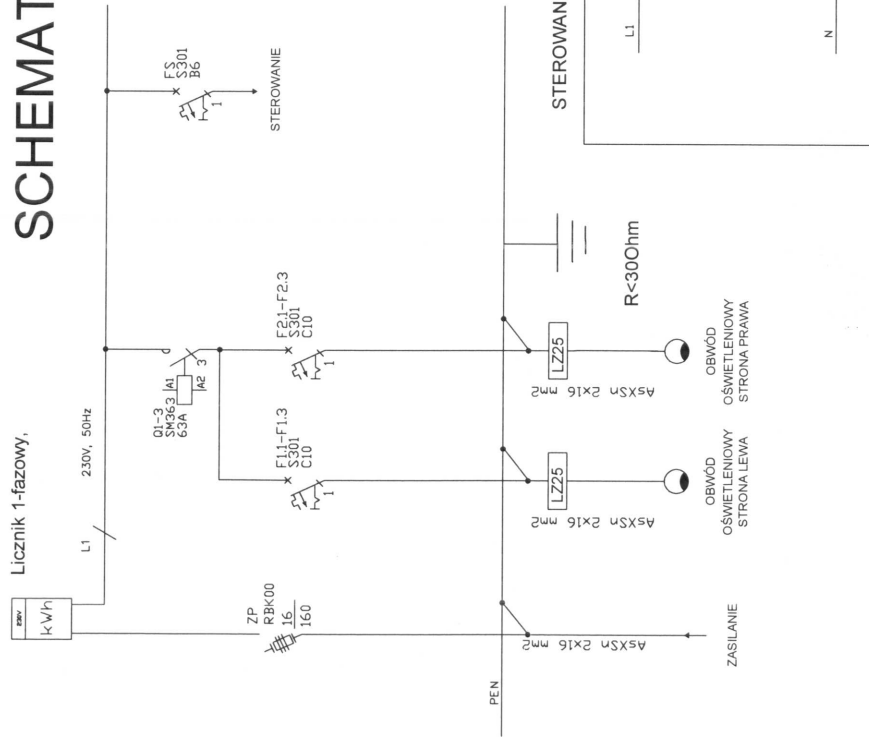

STEROWANIE OBWODEM OŚWIETLENIOWYM Z ZEGAREM ASTRONOMICZNYM

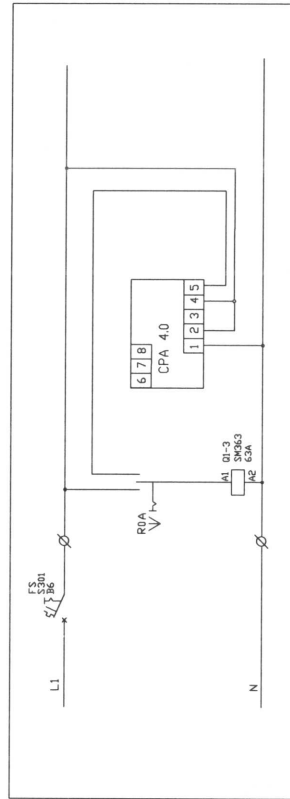





Sędziszów

STAROSTWO POWIATOWE
w Kamiennie Górze
WYDZIAŁ ARCHITEKTURY I BUDOWLANICTWA
ul. Broniewskiego 15
58-400 Kamienna Góra

mgr inż. RYSZARD WIAATR
ul. 40-Lecia WOP/13/15/20 Lubawka
tel. 075 74 11 216, kabin 105 554 232
Upr. bud. do proj. i kier. rob. bud.
bez ogr. w sp. i inst. w zakr. siecl.
inst. i urzadz. elektr. i elektroenerg.
Nr 23/96 i 10/98/JG

Obwód L-2 – zasilanie z proj. szafki SO-2

-  Oprawa SGS 103/70W
-  Projektowane słupy
-  Przewód ASXSn 2x16mm²
-  Szafka oświetleniowa

Istn. słup
(dz. 182/1)

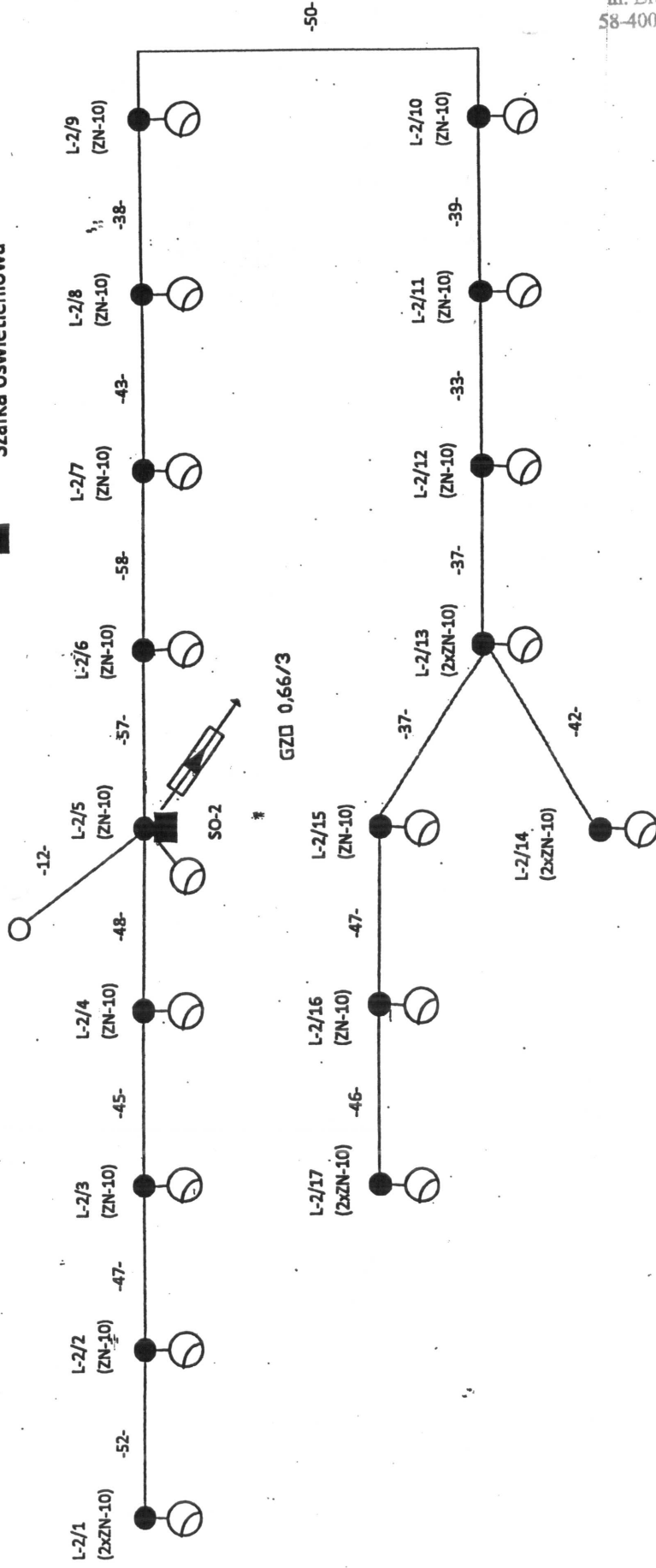

PROJEKT OŚWIETLENIA ULICZNEGO W SĘDZISZAWIU
OBWÓD L-2 – zasilanie z proj. Szafki SO-2

REWIZJA_3	Data:	07.10.2010	Inwestor:	Gmina Marciężów
REWIZJA_2	Projektował:		Wykonawca:	ENBUD Sylwester Sondaż
REWIZJA_1	Projektował:		Nazwa pliku:	Sędziaw
Data	Zatwierdził:		Podpis:	

mgr inż. RYSZARD WIATR
ul. 40-Lecia WOP 13, 58-420 Lubawka
tel. 075 74 11 216, kom. 605 554 232
Upr. bud. do proj. i kier. rob. bud.
bez ogr. w spec. Inst. w zakr. sieci
inst. i urządz. elektr. i elektroenerg.
Nr 23/06 z 10/08/10



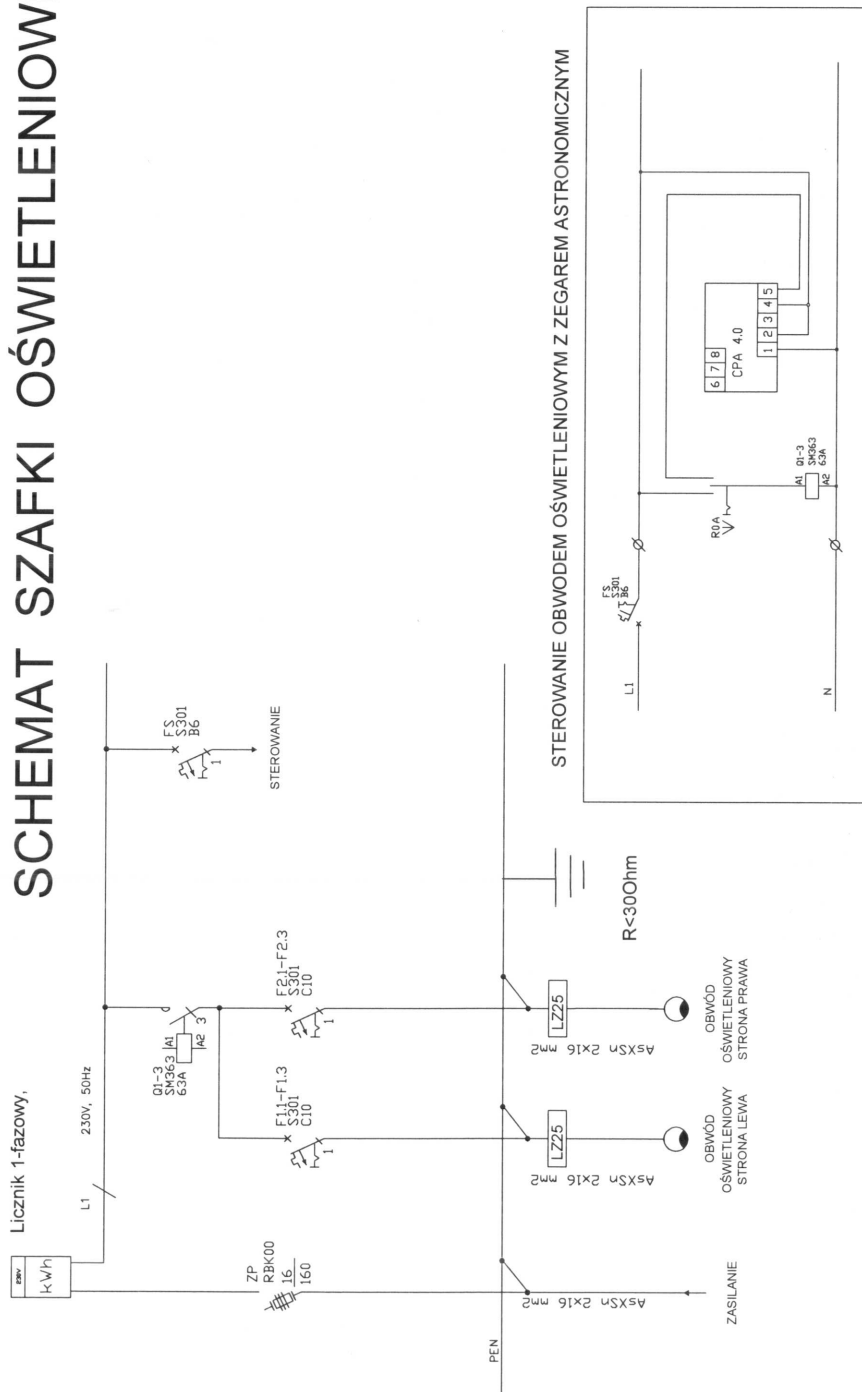

SCHEMAT SZAFKI OŚWIETLENIOWEJ SO-3



Sędziszów

STAROSTWO POWIATOWE
w Kamiennej Górze
WYDZIAŁ ARCHITEKTURY I BUDOWY
ul. Broniewskiego 15
58-400 Kamienna Góra

mgr inż. RYSZARD WIATR
ul. 40-Lecia WOP 13, 48-470 Lubawka
tel. 075 74 11 216, k.p. 05 554 232
Upr. bud. do proj. i kier. rob. bud.
bez ogr. w spec. inst. w zakr. sieci,
inst. i urząd. elektr. elektroenerg.
Nr 23/94 i 10/98/JG

-  Oprawa SGS 103/70W
-  Projektowane słupy
-  Przewód ASXSn 2x16mm²
-  Szafka oświetleniowa

Obwód L-3 – zasilanie z proj. szafki SO-3

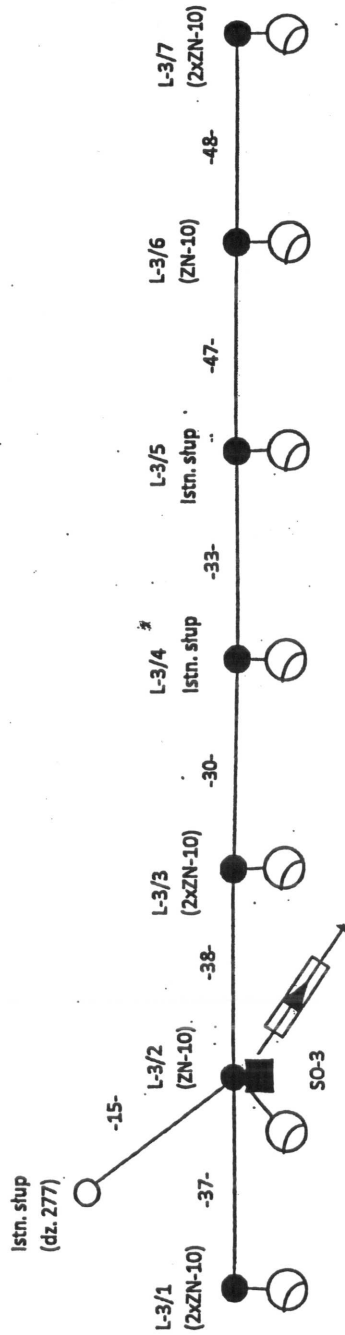

GZO 0,66/3

STAROSTWO POWIATOWE
w Kamienniej Górze
WYDZIAŁ ARCHITEKTURY I BUDOWLANI
ul. Broniewskiego 15
58-400 Kamienna Góra

PROJEKT OŚWIETLENIA ULICZNEGO W SĘDZISŁAWIU		OBWÓD L-3 – zasilanie z proj. Szafki SO-3	
REWIZJA_3	Data:	07.10.2010	Investor:
REWIZJA_2	Projektował:		Gmina Marciszów
REWIZJA_1	Projektował:		Wykonawca: ENBUD Sylwester Sondoł
	Zatwierdził:		Nazwa pliku: Sędziaków
			Działka:
			Podpis:

mgr inż. RYSZARD WIATR
ul. 40-Lecia WOP 13, 58-420 Lubawka
tel. 075 74 11 246, kom 605 554 232
Upr. bud. do proj. i kier. rob. bud.
bez ogr. w spec. inst. w zakr. sieci
inst. i urzadz. elektr. i elektroenerg.
Nr 23/86 i 10/98/IG



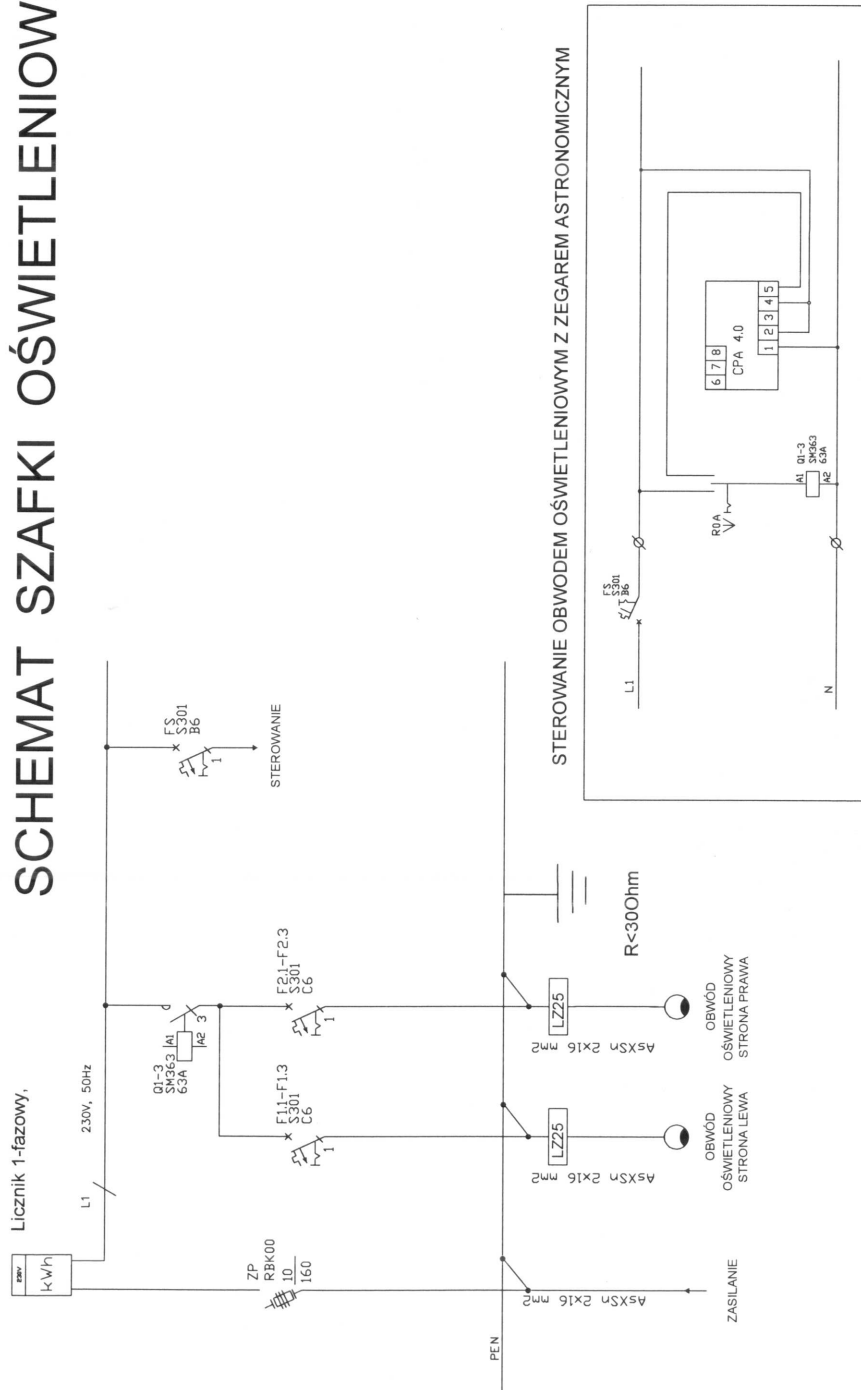

SCHEMAT SZAFKI OŚWIETLENIOWEJ SO-5



Sędziszów

STAROSTWO POWIATOWE
w Kamieńnej Górze
WYDZIAŁ ARCHITEKTURY I BUDOWNICTWA
ul. Broniewska 15
58-400 Kamieńna Góra

mgr inż. RYSZARD WYWIATR
ul. 40-Lecia WOP 13, 58-400 Lubawka
tel. 075 74 11 216, kom. 605 554 239
Upr. bud. do proj. i kier. rob. bud.
bez ogr. w spec. inst. w zakr. sieci
inst. i urządz. elektr. i elektroenerg.
Nr 23/96 i 16/98/JG

-  Oprawa SGS 103/70W
-  Projektowane słupy
-  Przewód ASXSn 2x16mm²
-  Szafka oświetleniowa

Obwód L-5 – zasilanie z proj. szafki SO-5

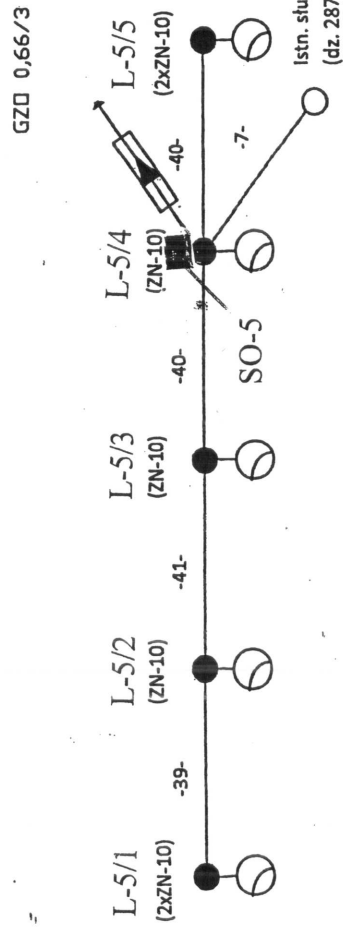

PROJEKT OŚWIETLENIA ULICZNEGO W SĘDZISŁAWIU		OBWÓD L-5 – zasilanie z proj. Szafki SO-5	
REWIZJA_3	Data:	07.10.2010	Inwestor:
REWIZJA_2	Projektował:	<i>[Signature]</i>	Gmina Marciiszów
REWIZJA_1	Projektował:		Wykonawca: ENBUD Sylwester Sondał
Data	Zatwierdził:		Nazwa pliku: Sędziaw
	Podpis		Działka:

ingr inż. RYSZARD WIATR
ul. 40-Lecia WOP 13, 58-420 Lubawka
tel. 075 74 11 246, kom 605 554 232
Upr. bud. do proj. i kier. rob. bud
bez ogr. w spśc. inst. w zakr. sieci
inst. i urządz. elektr. i elektroenerg
Nr 23/96110/98/JG

STAROSTWO POWIATOWE
w Kamienniej Górze
WYDZIAŁ ARCHITEKTURY I BUDOWNICTWA
ul. Broniewskiego 15
58-400 Kamienna Góra

- Oprawa SGS 103/70W
- Projektowane słupy
- Przewód ASXSn 2x16mm²
- Szafka oświetleniowa

Obwód L-4 – zasilanie z proj. szafki SO-4

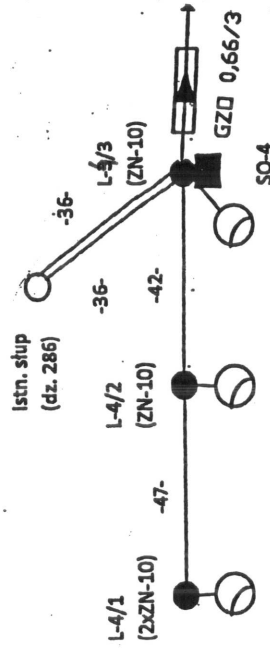

PROJEKT OŚWIETLENIA ULICZNEGO W SEDZISŁAWIU OBWÓD L-4 – zasilanie z proj. Szafki SO-4	
REWIZJA_3	Data: 07.10.2010
REWIZJA_2	Inwestor: Gmina Marciiszów
REWIZJA_1	Wykonawca: ENBUD Sylwester Sondaż
Data	Nazwa pliku: Sędziław
	Dzielnica:
	Podpis:
	Zatwierdził:

mgr inż. RYSZARD WIATR
ul. 40-lecia WOP 13, 58-420 Lubawka
tel. 075 74 11 216, kom. 605 554 232
Upr. bud. do proj. i kier rob bud
bez ogr. w spec. inst. w zakr sieci
inst. i urządź elektr. i elektroenerg
Nr 23/96 i 10/98/IG